

Kopšanas un uzturēšanas instrukcija

KFV daudzpunktu slēdzenēm 2xxx, 4xxx, 8xxx

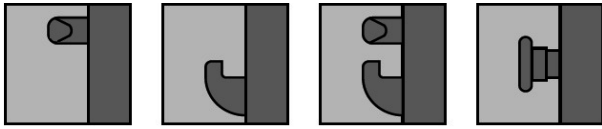

Tīrīšana

Slēdzenes tīrīšanai neizmantojiet agresīvus vai šķīdinātājus saturošus tīrīšanas līdzekļus, jo tie var sabojāt būvelementu virsmu.

Kopšana

Regulāri, 1 reizi gadā jāveic slēdzenes apkope, kuras laikā jāpārbauda visu kustīgo būvelementu funkcionālā kvalitāte.



Daudzpunktu slēdzene ir ilglaicīgi ieeļļota un neprasa īpašu apkopi.



Ja tomēr nepieciešams veikt atkārtotu eļļošanu, izmantojiet vienīgi biezo smērvielu.



Slēdzenes remontu drīkst veikt tikai KFV produktu apkopei sertificēti uzņēmumi.



Detalizēta informācija par garantijas noteikumiem atrodama ražotāja vispārējos tirdzniecības noteikumos, kas lejuplādējami interneta vietnē: www.siegenia.com.

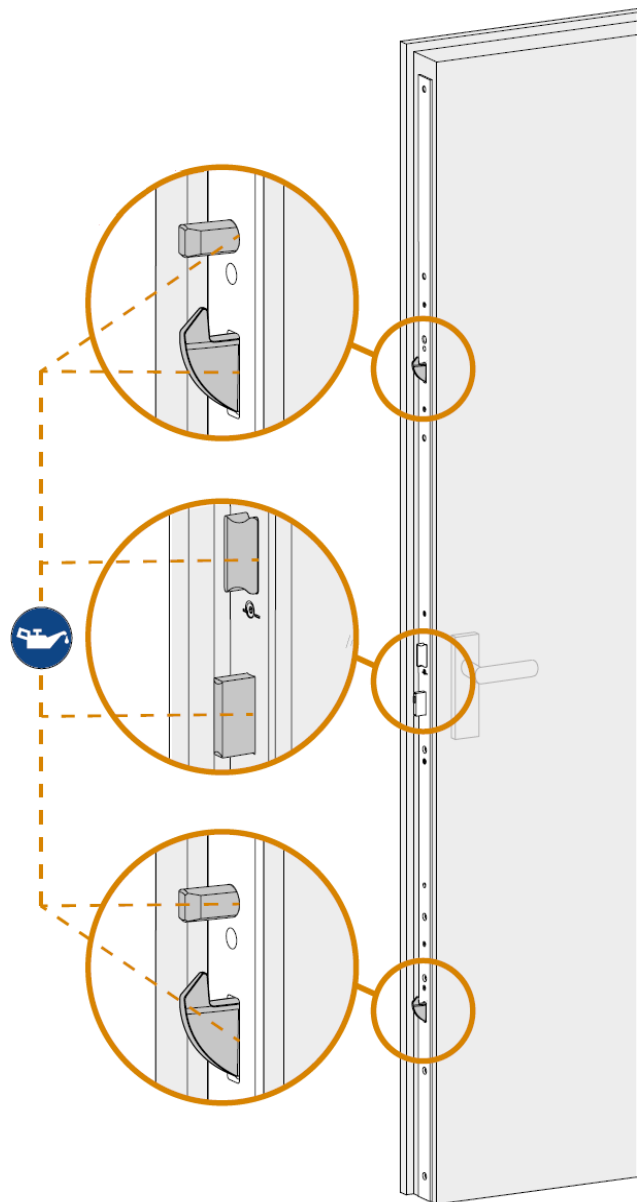

Slēdzenes zonā durvis nedrīkst caururbt.

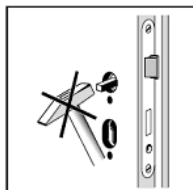

Ievietojot slēdzenē roktura asi, nedrīkst pielietot spēku.

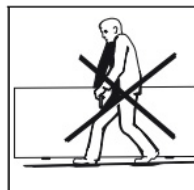

Durvis nedrīkst nest aiz rokturiem.

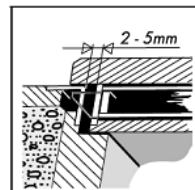

Attālums no slēdzenes priekšplāksnes līdz pretplāksnei: 2 - 5 mm.

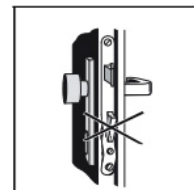

Tiklīdz manāmas vardarbīgas atvēršanas pēdas, slēdzene nekavējoties jānomaina.

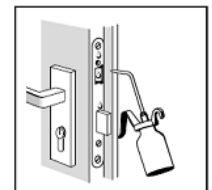

Nepieciešamības gadījumā jāieeļļo slēgšanas elementi.

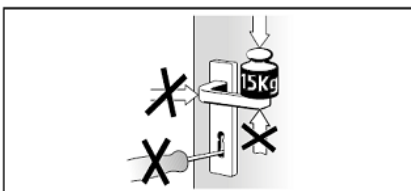

Rokturi drīkst noslogot tikai atvēršanai paredzētajā virzienā. Maksimālā pieļaujamā slodze - 150 N, nospiežot rokturi uz leju. Slēdzeni drīkst slēgt tikai ar tai piederošo atslēgu.

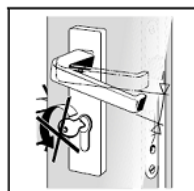

Atslēgu un rokturi nedrīkst darbināt vienlaicīgi.

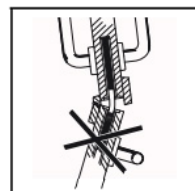

Nedrīkst ar spēku atvērt divviru durvis, kas atrodas aizslēgtā stāvoklī.

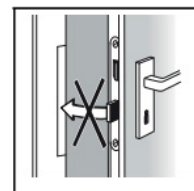

Slēdzenes bultu nedrīkst izmantot kā atduri durvju turēšanai atvērtās stāvoklī.

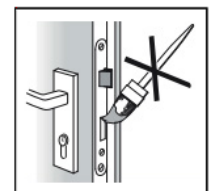

Slēdzenes mēlītes un bultu nedrīkst krāsot un lakot.